

# PORTON DE CALLE

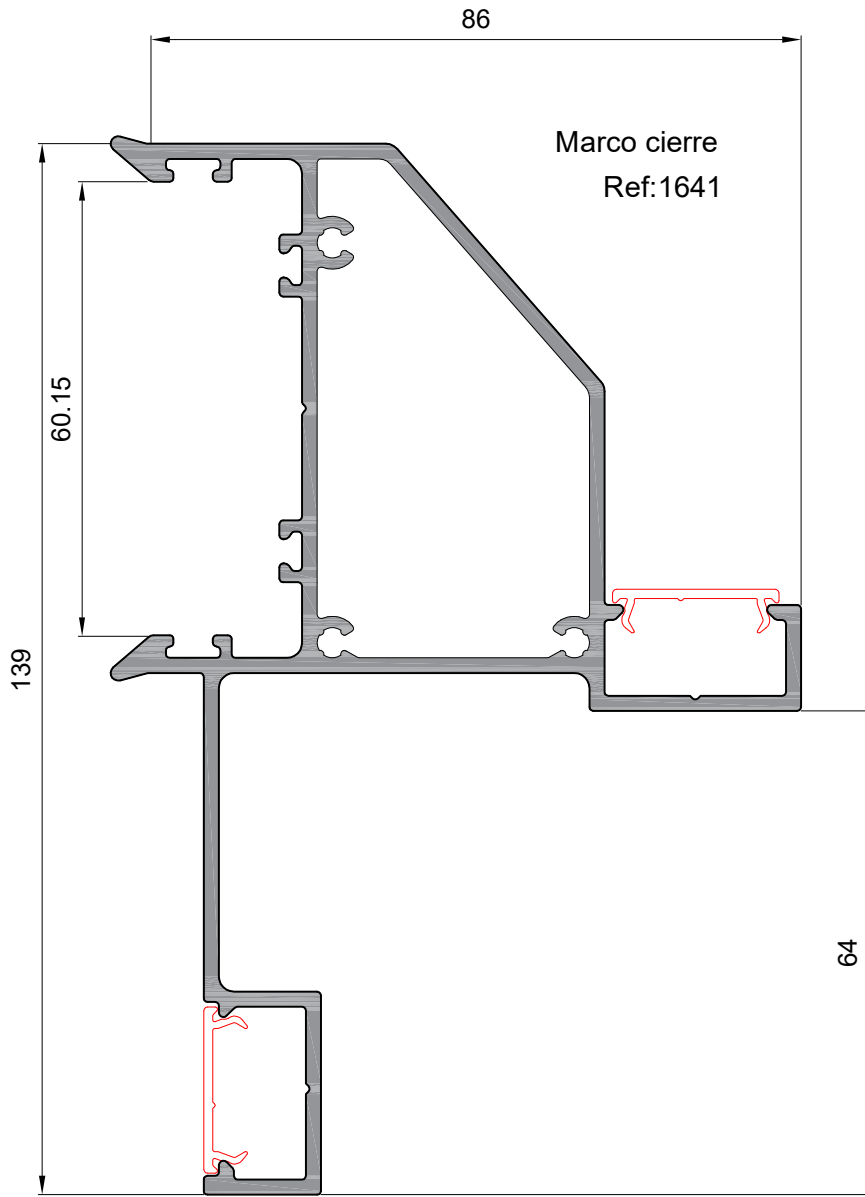

**CODEVAL**  
ALUMINIUM

Este documento es propiedad de CODEVAL ALUMINIUM, S.L. Están prohibidas las modificaciones unilaterales. El uso parcial o total, la reproducción o la cesión a terceros partes requiere la previa autorización del propietario.



Tapeta  
Ref:6610

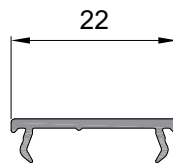

E: 1/1 COTAS EN mm.

Este documento es propiedad de CODEVAL ALUMINIUM, S.L. Están prohibidas las modificaciones unilaterales. El uso parcial o total, la reproducción o la cesión a terceras partes requiere la previa autorización del propietario.

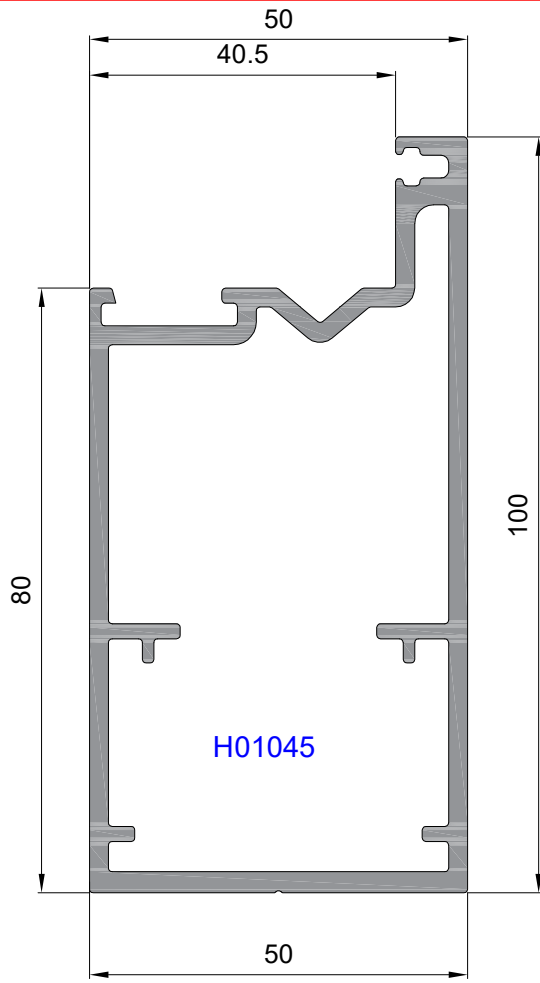

Perfil Corredera Portón  
Ref:1644

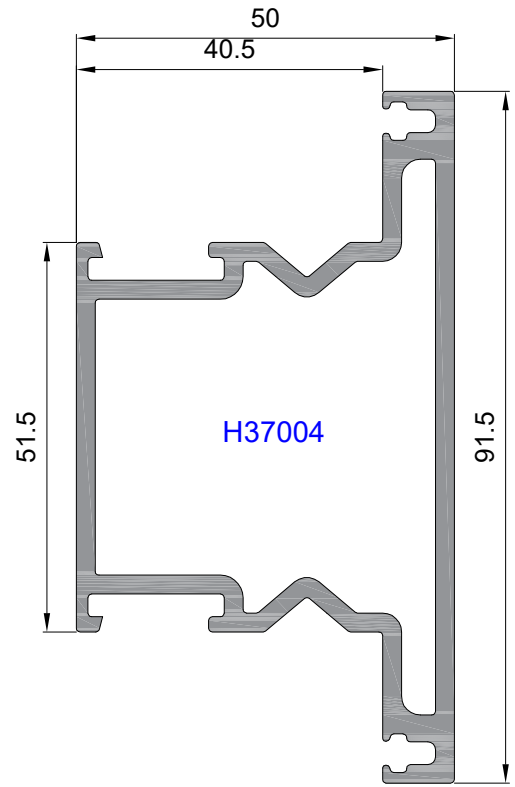

Travesaño Portón  
Ref:1648

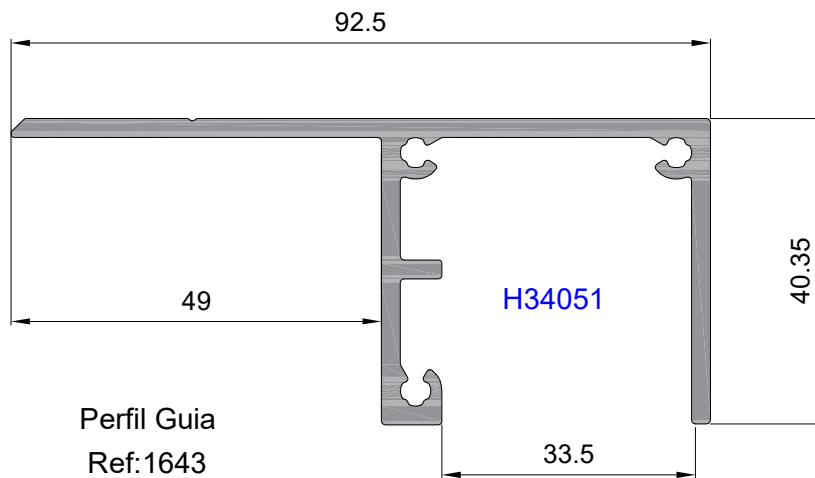

Perfil Guia  
Ref:1643

E: 1/1 COTAS EN mm.

Este documento es propiedad de CODEVAL ALUMINIUM, S.L. Están prohibidas las modificaciones unilaterales. El uso parcial o total, la reproducción o la cesión a terceras partes requiere la previa autorización del propietario.

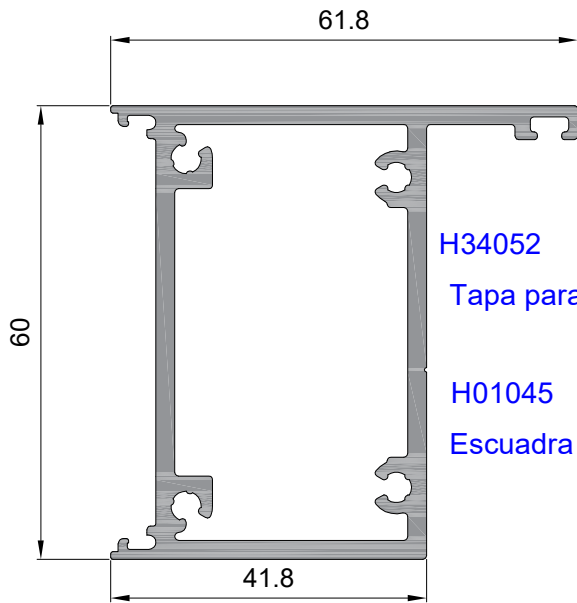

H34052

Tapa para marco abierto

H01045

Escuadra para marco cerrado

Marco puerta  
Ref:1642

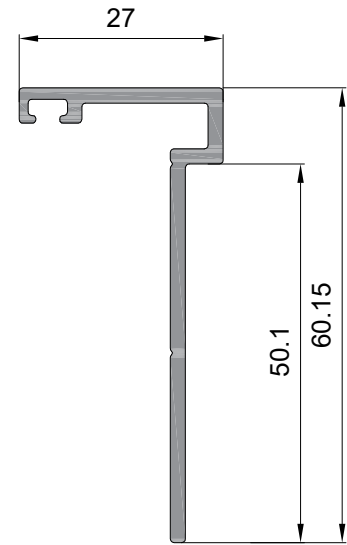

Perfil Batiente  
Ref:1646

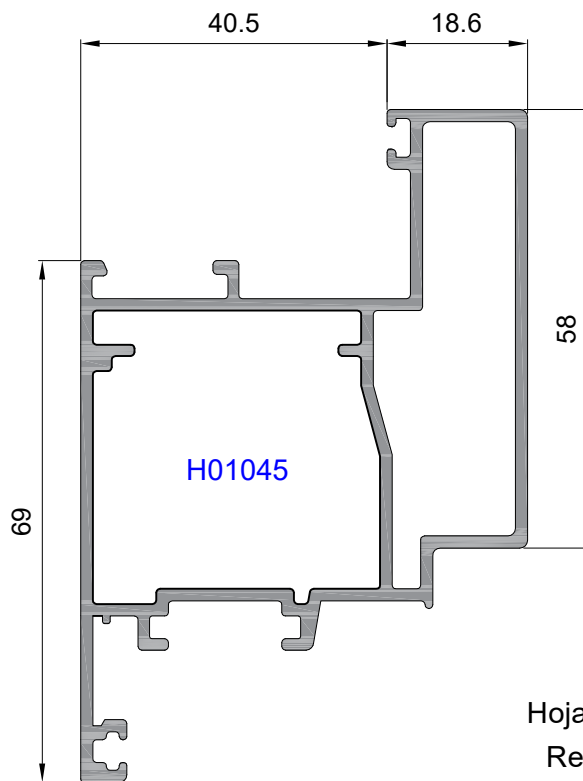

Hoja Postigo  
Ref:1645

E: 1/1 COTAS EN mm.

Este documento es propiedad de CODEVAL ALUMINIUM, S.L. Están prohibidas las modificaciones unilaterales. El uso parcial o total, la reproducción o la cesión a terceros partes requiere la previa autorización del propietario.

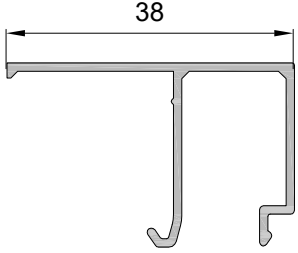
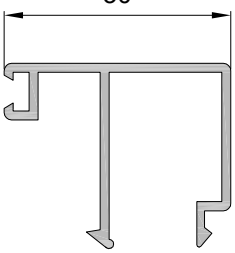
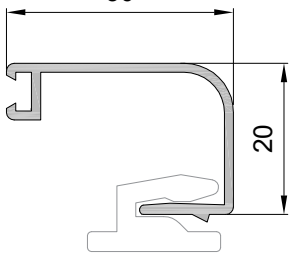
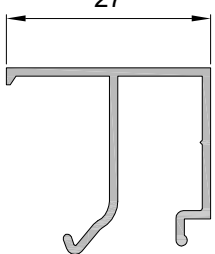
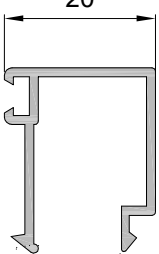
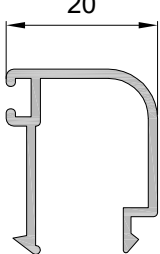
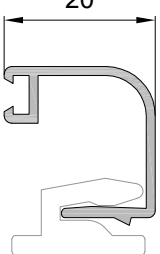
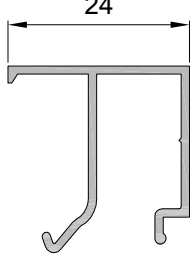
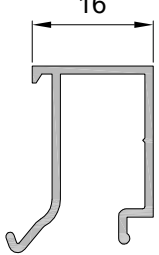
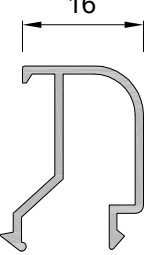
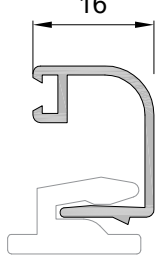
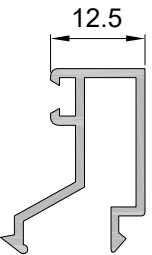
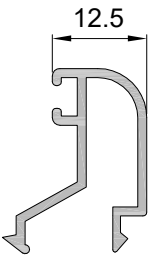
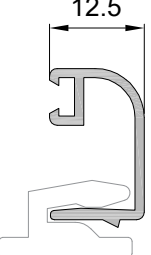
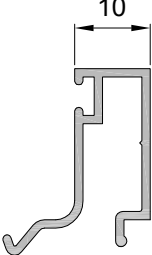
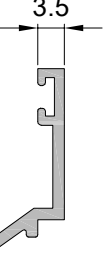
 <p>Junquillo recto Ref: 4145</p>	 <p>Junquillo recto Ref: 4108</p>	 <p>Junquillo curvo c.grapa Ref: 4118</p>		
 <p>Junquillo recto Ref: 4141</p>	 <p>Junquillo recto Ref: 4103</p>	 <p>Junquillo curvo Ref: 4123</p>	 <p>Junquillo curvo c.grapa Ref: 4113</p>	
 <p>Junquillo recto Ref: 4142</p>	 <p>Junquillo recto Ref: 4144</p>	 <p>Junquillo curvo Ref: 4124</p>	 <p>Junquillo curvo c.grapa Ref: 4114</p>	
 <p>Junquillo recto Ref: 4105</p>	 <p>Junquillo curvo Ref: 4125</p>	 <p>J. curvo c.grapa Ref: 4115</p>	 <p>Junquillo recto Ref: 4109</p>	 <p>Junquillo recto Ref: 4143</p>

E: 1/1 COTAS EN mm.

STYL45

2017-02

CODEVAL ALUMINIUM, S.L. se reserva el derecho de modificar o eliminar cualquiera de sus perfiles, accesorios o juntas del sistema sin previo aviso.  
CODEVAL ALUMINIUM, S.L. no se hace responsable de las posibles erratas en la impresión de este catálogo.  
Tolerancias según UNE-EN 755-9 / UNE-EN 12020-2.

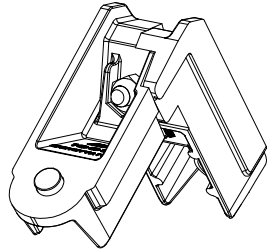

Escuadra Porton  
H01045

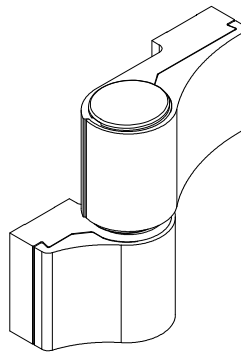

Bisagra Porton  
H02025

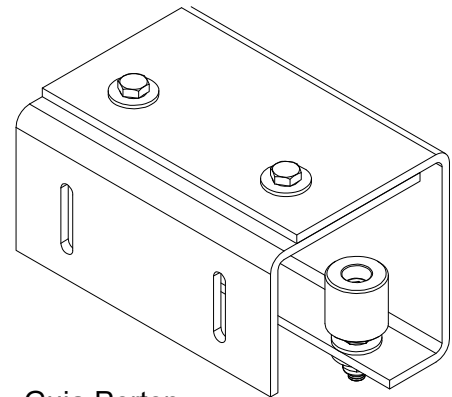

Guia Porton  
H39090



Rodamiento  
H32032



Cerradura de Gancho 30 mm  
con bombillo  
H04016

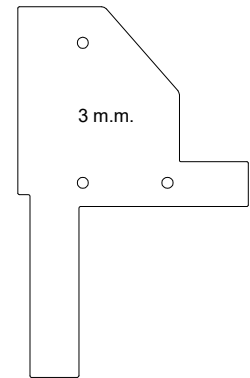

Tapa marco cierre  
H34050

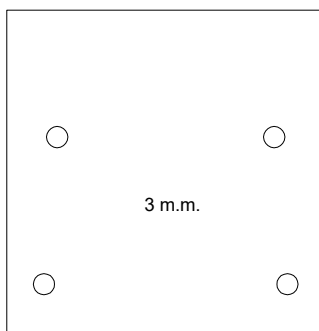

Tapa marco puerta  
H34052

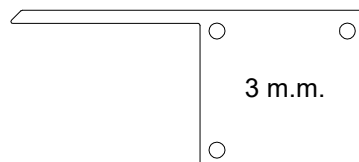

Tapa perfil guia  
H34051



Carril U 16 galvanizado  
H39089

E: 1/1 COTAS EN mm.

PORTON CALLE

2019-01

CODEVAL ALUMINIUM, S.L. se reserva el derecho de modificar o eliminar cualquiera de sus perfiles, accesorios o juntas del sistema sin previo aviso.  
CODEVAL ALUMINIUM, S.L. no se hace responsable de las posibles erratas en la impresión de este catálogo.  
Tolerancias según UNE-EN 755-9 / UNE-EN 12020-2.

Este documento es propiedad de CODEVAL ALUMINIUM, S.L. Están prohibidas las modificaciones unilaterales. El uso parcial o total, la reproducción o la cesión a terceros partes requiere la previa autorización del propietario.

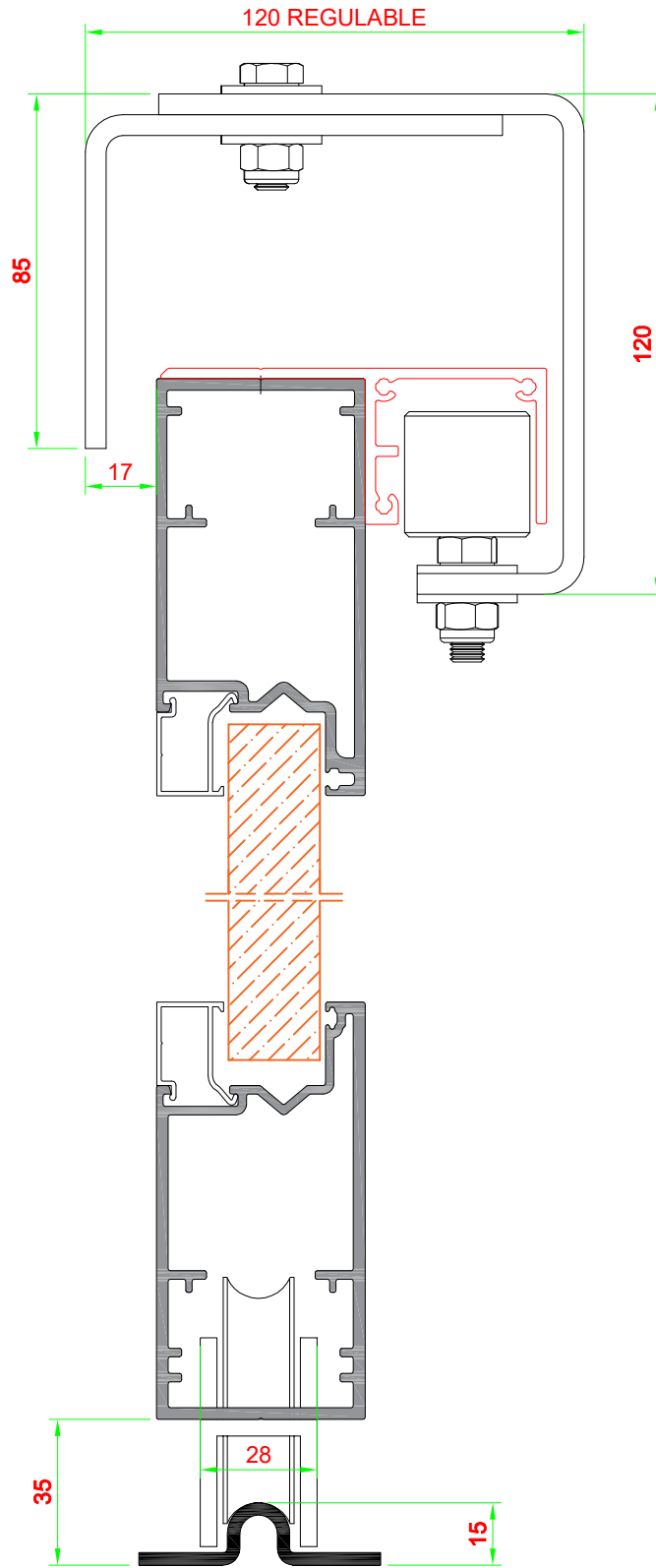

SECCION VERTICAL

E: 1/1 COTAS EN mm.

PORTON CALLE

2019-01

CODEVAL ALUMINIUM, S.L. se reserva el derecho de modificar o eliminar cualquiera de sus perfiles, accesorios o juntas del sistema sin previo aviso.  
CODEVAL ALUMINIUM, S.L. no se hace responsable de las posibles erratas en la impresión de este catálogo.  
Tolerancias según UNE-EN 755-9 / UNE-EN 12020-2.

SECCION HORIZONTAL

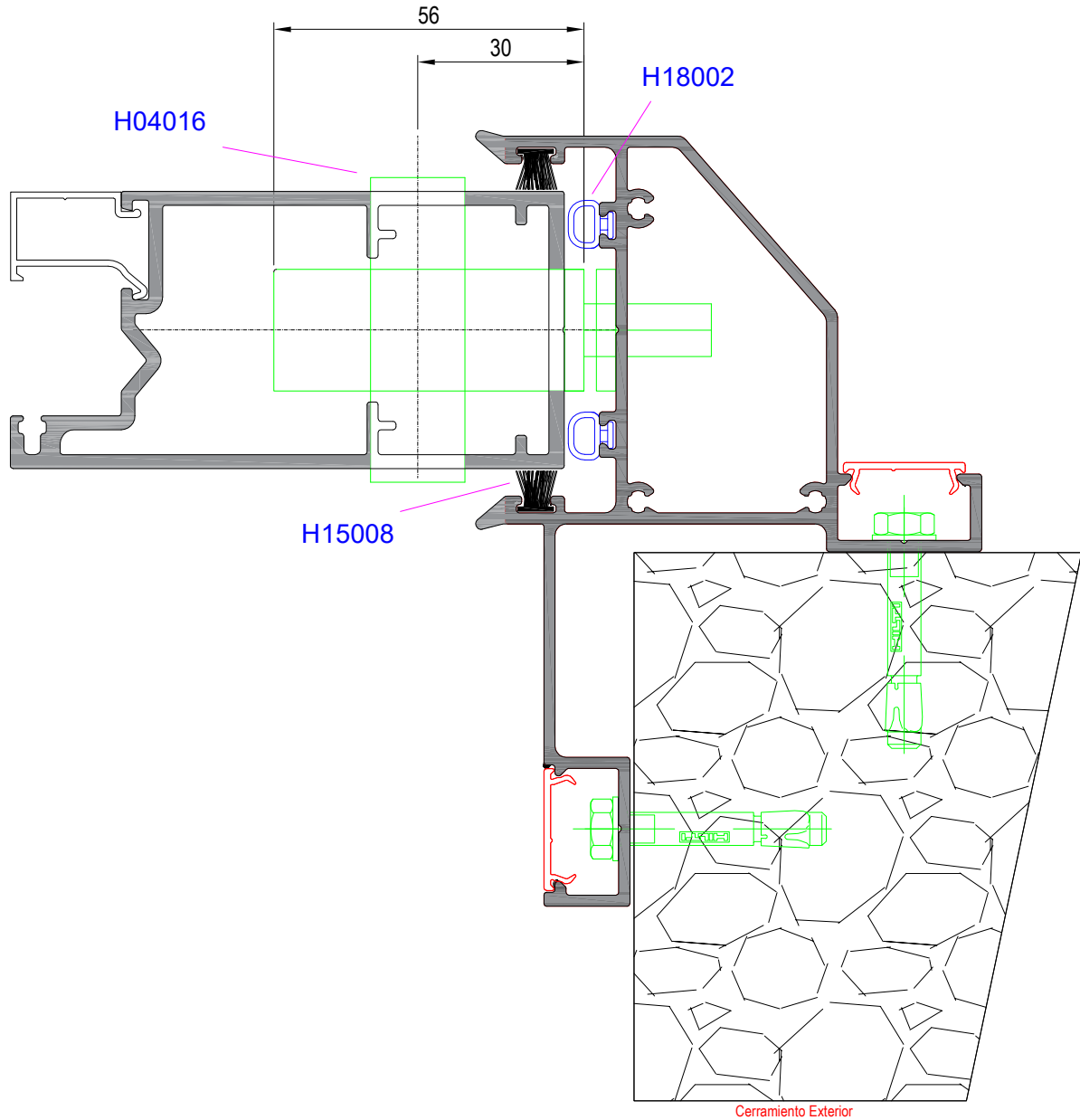

E: 1/1 COTAS EN mm.

PORTON CALLE

2019-01

CODEVAL ALUMINIUM, S.L. se reserva el derecho de modificar o eliminar cualquiera de sus perfiles, accesorios o juntas del sistema sin previo aviso.  
CODEVAL ALUMINIUM, S.L. no se hace responsable de las posibles erratas en la impresión de este catálogo.  
Tolerancias según UNE-EN 755-9 / UNE-EN 12020-2.



Este documento es propiedad de CODEVAL ALUMINIUM, S.L. Están prohibidas las modificaciones unilaterales. El uso parcial o total, la reproducción o la cesión a terceros partes requiere la previa autorización del propietario.

Secciones Puerta corredera

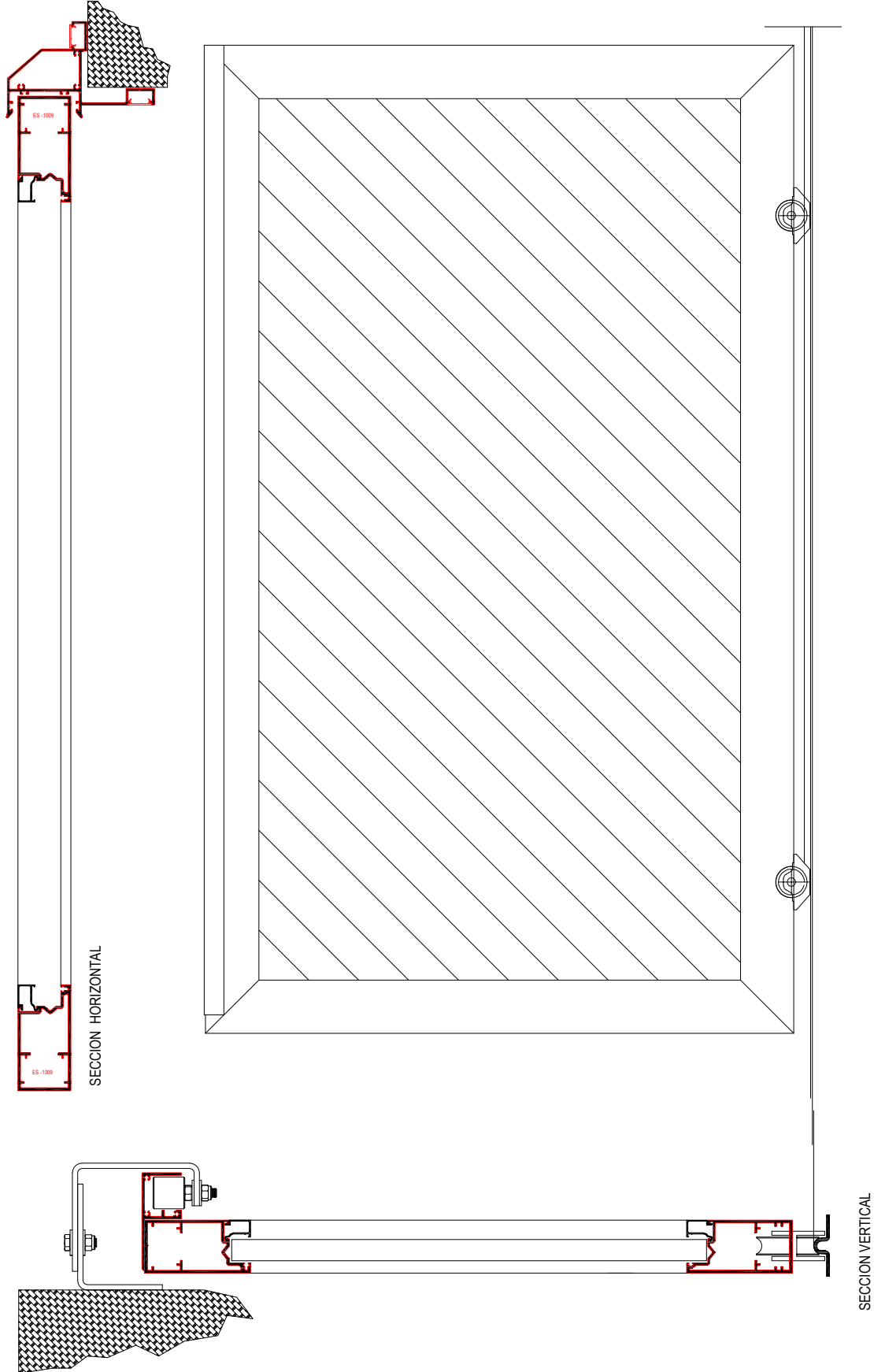

E: 1/1 COTAS EN mm.

Este documento es propiedad de CODEVAL ALUMINIUM, S.L. Están prohibidas las modificaciones unilaterales. El uso parcial o total, la reproducción o la cesión a terceros partes requiere la previa autorización del propietario.

Secciones Puerta corredera con postigo

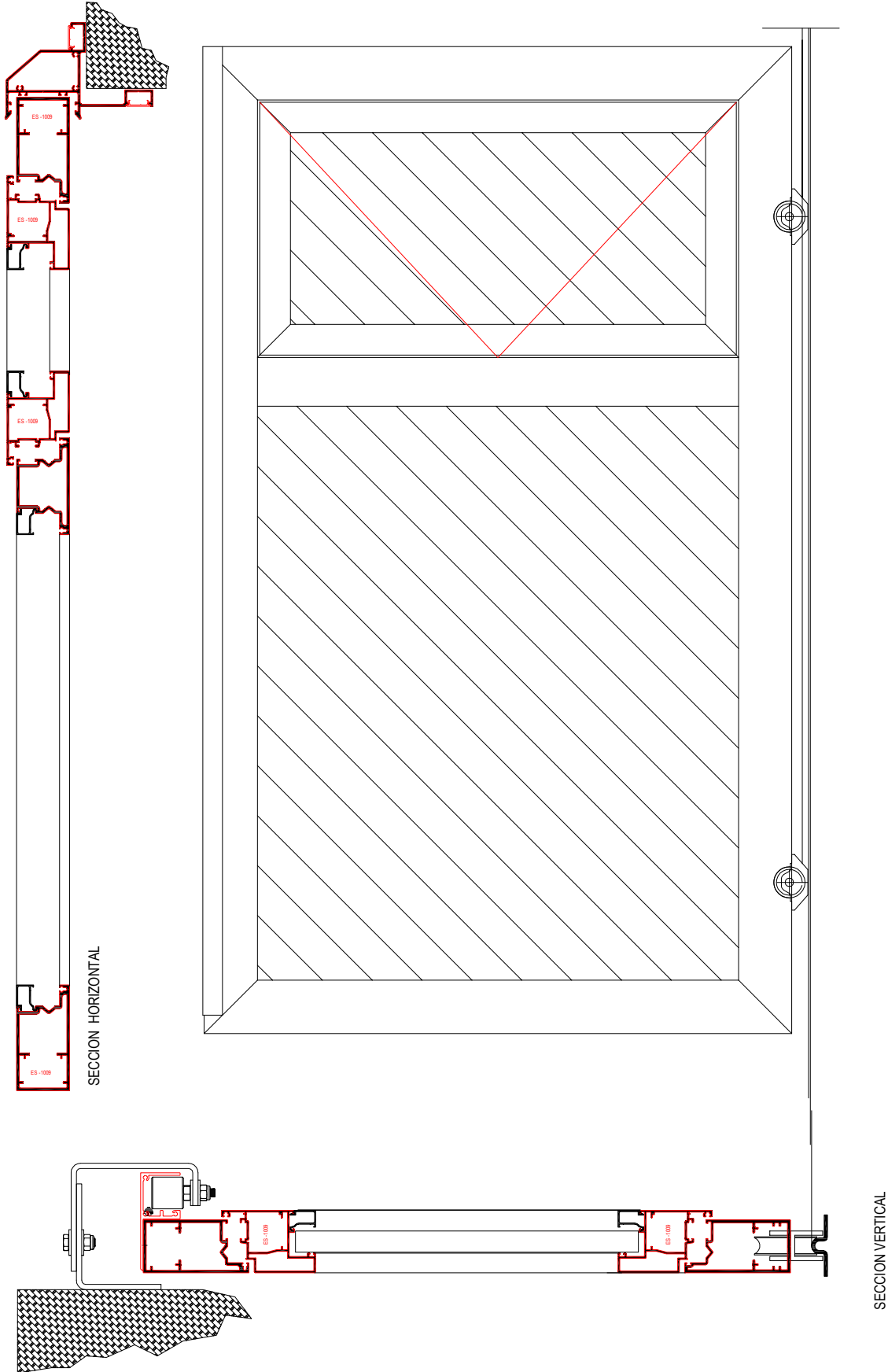

E: 1/1 COTAS EN mm.

PORTON CALLE

2019-01

CODEVAL ALUMINIUM, S.L. se reserva el derecho de modificar o eliminar cualquiera de sus perfiles, accesorios o juntas del sistema sin previo aviso.  
CODEVAL ALUMINIUM, S.L. no se hace responsable de las posibles erratas en la impresión de este catálogo.  
Tolerancias según UNE-EN 755-9 / UNE-EN 12020-2.

MECANIZADO BISAGRA

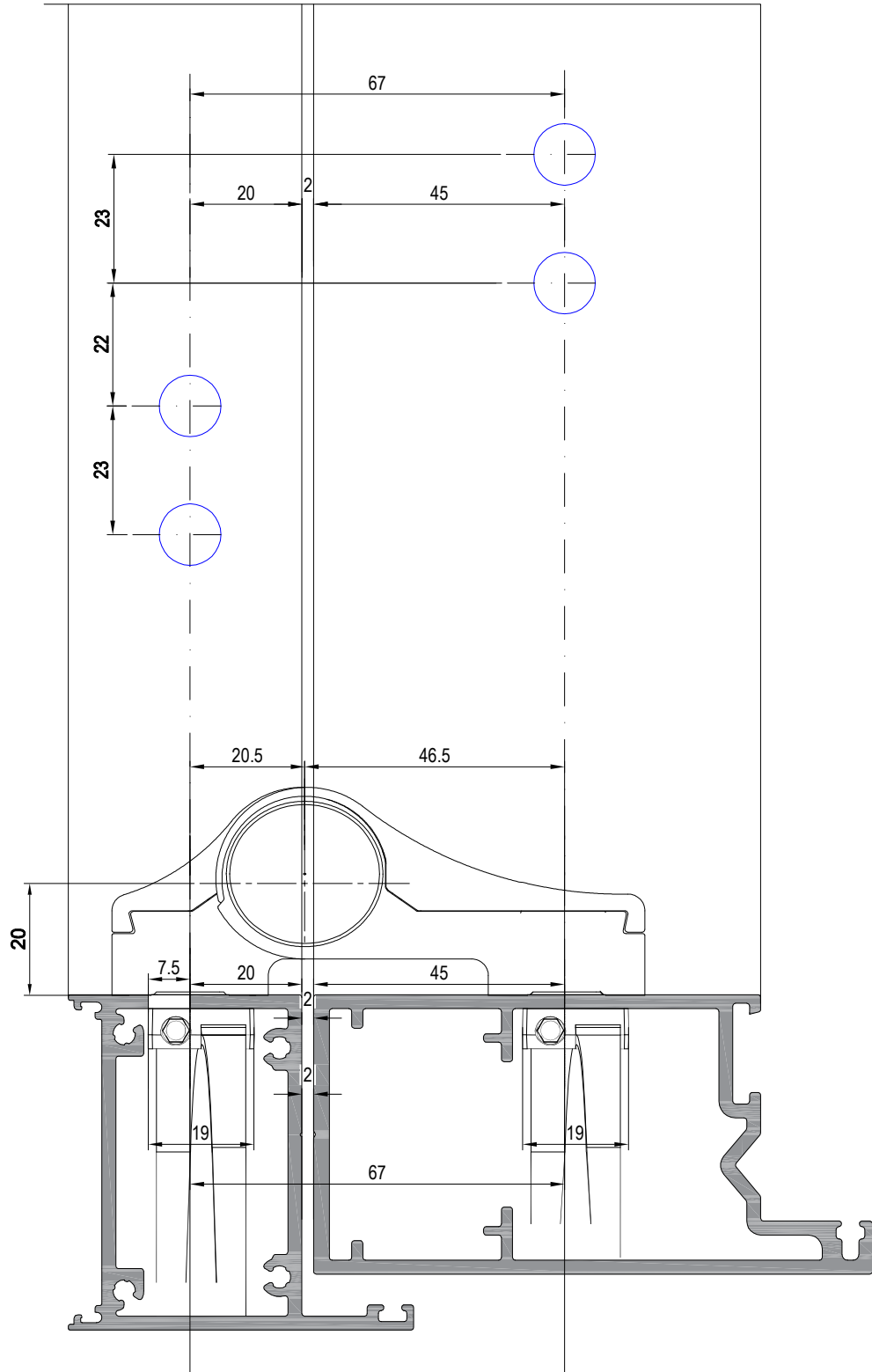

E: 1/1 COTAS EN mm.

Este documento es propiedad de CODEVAL ALUMINIUM, S.L. Están prohibidas las modificaciones unilaterales. El uso parcial o total, la reproducción o la cesión a terceras partes requiere la previa autorización del propietario.

Secciones Puerta Abatible

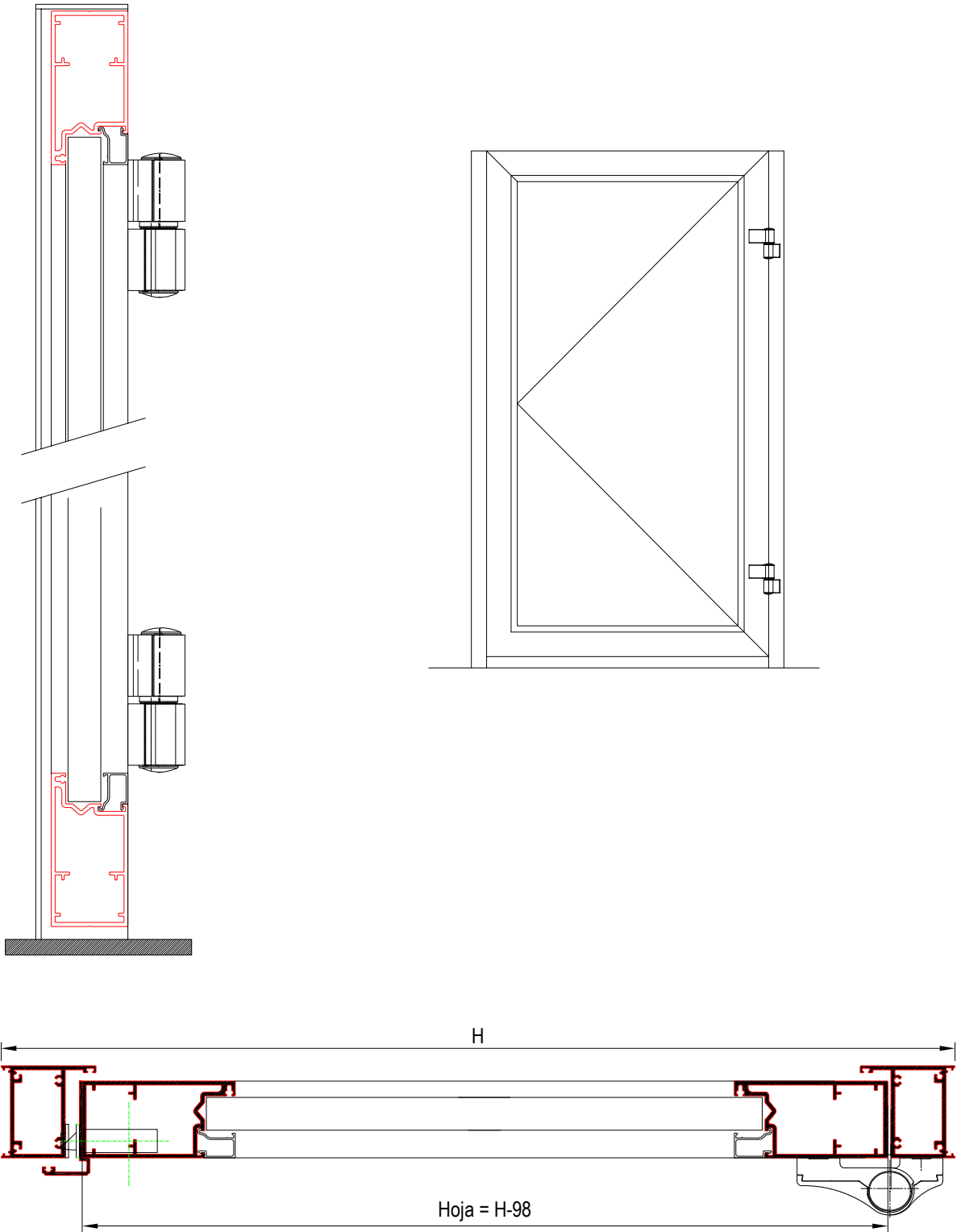

E: 1/1 COTAS EN mm.

PORTON CALLE

2019-01

CODEVAL ALUMINIUM, S.L. se reserva el derecho de modificar o eliminar cualquiera de sus perfiles, accesorios o juntas del sistema sin previo aviso.  
CODEVAL ALUMINIUM, S.L. no se hace responsable de las posibles erratas en la impresión de este catálogo.  
Tolerancias según UNE-EN 755-9 / UNE-EN 12020-2.

Este documento es propiedad de CODEVAL ALUMINIUM, S.L. Están prohibidas las modificaciones unilaterales. El uso parcial o total, la reproducción o la cesión a terceros partes requiere la previa autorización del propietario.

Secciones Puerta Abatible

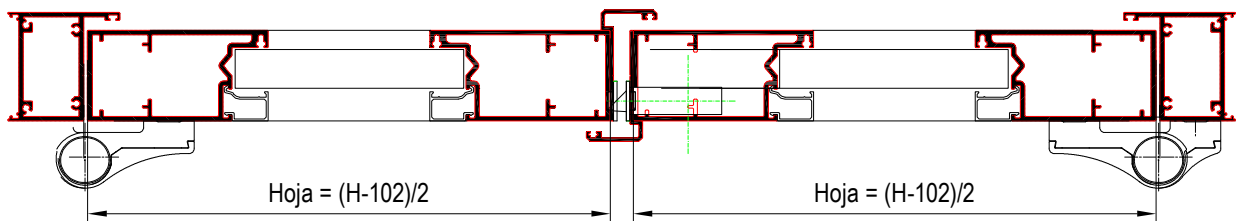
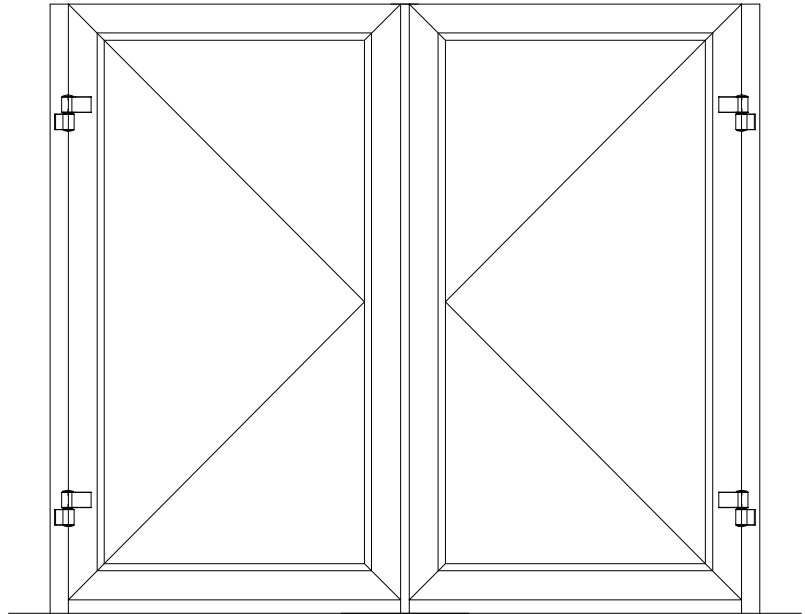
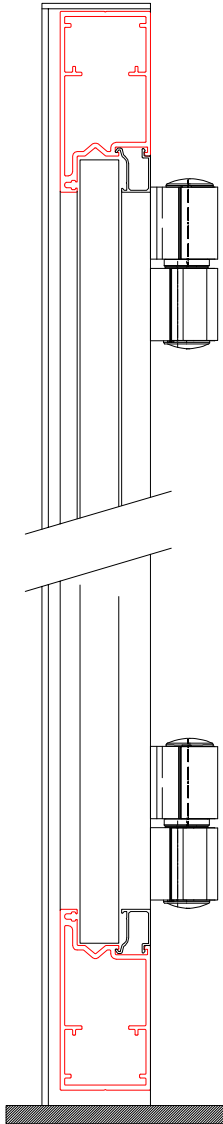

E: 1/1 COTAS EN mm.